







*Coffret d'alarme
avec lampe flash*



-  Lampe flash à diodes LED ultra lumineuses
-  Protection IP65
-  Alimentation monophasée
-  Protection contre les courts-circuits
-  Raccordement du contact d'alarme sur tout coffret disposant d'un report de défaut
-  Commande par flotteur de niveau

Descriptif général

Coffret d'alarme IP65 avec lampe flash à diodes LED ultra lumineuses destiné principalement à des applications de relevage.

Il suffit simplement de raccorder le contact d'alarme sur tout coffret disposant d'un report de défaut.

Vous pouvez aussi commander le contact d'alarme par un flotteur de niveau ou tout autre organe de commande à contact libre de potentiel.

La lampe flash s'allume sur fermeture du contact d'alarme.

Descriptif interne

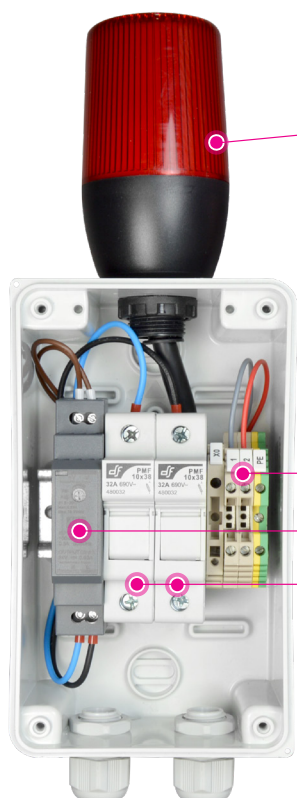

- Contact d'alarme + Terre
- Alimentation continue
- Coupe-circuit (fusibles inclus)

Descriptif externe

Lampe flash rouge à LED

- Diodes LED ultra lumineuses
- Diamètre 55 mm
- Protection IP65
- Tension maximum 24 VDC
- Consommation maximum 2 W

Schéma électrique

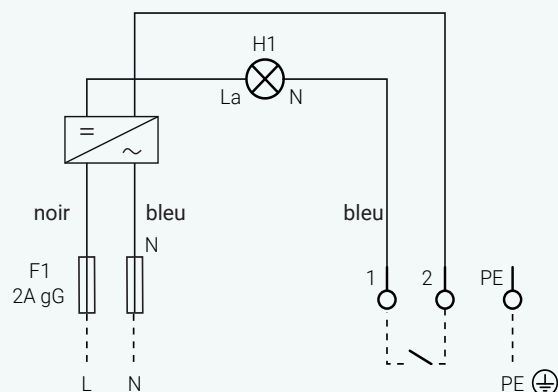

Caractéristiques techniques

Tension d'alimentation	230 VAC
Consommation maximum	15 W
Protection courts-circuits	Fusibles 10x38 mm 2A gG 500V (inclus)
Section de raccordement max.	2,5 mm ²
Indice de protection	IP65
Température de fonctionnement	-10...+55 °C
Presse-étoupes	Alimentation: 1xM16 / Commande: 1xM16
Dimensions (A x B x C)	305x102x105 mm
Poids approximatif	0,7 Kg

Code et référence
10003248 FLASH-BEACON-BOX

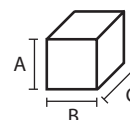

Cod: 50021072